

МІНІСТЕРСТВО ОСВІТИ І НАУКИ УКРАЇНИ

Національний авіаційний університет



**ОСВІТНЬО – ПРОФЕСІЙНА ПРОГРАМА**

**«Технології робіт та технологічне обладнання аеропортів»**

(найменування ОПП)

**Першого (бакалаврського) рівня вищої освіти**

**за спеціальністю** 272 «Авіаційний транспорт»  
(шифр та найменування спеціальності)

**галузі знань** 27 «Транспорт»  
(шифр та найменування галузі)

**освітня кваліфікація:** бакалавр з авіаційного транспорту  
(найменування кваліфікації)

**СМЯ НАУ ОПП 07.02.06 – 01 – 2018**

Затверджено Вченою радою  
Голова Вченої ради НАУ

 В. Ісаєнко  
(протокол № 5 від 26.06. 2018 р.)

Освітньо-професійна програма  
Вводиться в дію наказом ректора  
Ректор

 В. Ісаєнко  
(наказ № 357/п від 13.07. 2018 р.)

КИЇВ

	<p align="center"><b>Система менеджменту якості</b>  <b>ОСВІТНЬО-ПРОФЕСІЙНА ПРОГРАМА</b>  <b>«Технології робіт та технологічне</b>  <b>обладнання аеропортів»</b>          (найменування ОПП)</p>	Шифр документа	<b>СМЯ НАУ ОПП</b> <b>07.02.06-01-2018</b>
		стор. 2 з 20	

ДІЄ ЯК ТИМЧАСОВА ДО ВВЕДЕННЯ СТАНДАРТУ ВИЩОЇ ОСВІТИ УКРАЇНИ

**ЛИСТ ПОГОДЖЕННЯ**  
**освітньо-професійної програми**

ПОГОДЖЕНО  
 Науково-методичною радою  
 університету  
 протокол № 5  
 від "07" 06 2018 р.  
 Проректор НАУ з навчальної  
 роботи  
 Голова НМР НАУ

 А.Г. Гудманян

ПОГОДЖЕНО  
 Вченою радою Навчально-наукового  
 аерокосмічного інституту  
 протокол № 14  
 від "26" 04 2018 р.  
 Голова Вченої ради Навчально-наукового  
 аерокосмічного інституту

 С.О. Дмитрієв

ПОГОДЖЕНО  
 Кафедрою технологій аеропортів  
 протокол засідання № 9  
 від "16" 04 2018 р.

Завідувач кафедри

 О.А. Тамарська

ПОГОДЖЕНО  
 Науково-методично-редакційною радою  
 Навчально-наукового аерокосмічного  
 інституту  
 протокол № 7  
 від "20" 04 2018 р.  
 Голова НМР Навчально-наукового аерокос-  
 мічного інституту

 В.І. Кравцов

	<b>Система менеджменту якості</b> <b>ОСВІТНЬО-ПРОФЕСІЙНА ПРОГРАМА</b> <b>«Технології робіт та технологічне</b> <b>обладнання аеропортів»</b> (найменування ОПП)	Шифр документа	<b>СМЯ НАУ ОПП</b> <b>07.02.06–01-2018</b>
		стор. 3 з 20	

## ПЕРЕДМОВА

РОЗРОБЛЕНО РОБОЧОЮ ГРУПОЮ (спеціальності 272 Авіаційний транспорт) у складі:

КЕРІВНИК РОБОЧОЇ ГРУПИ:

БІЛЯКОВИЧ О.М. – (к.т.н., доцент, доцент кафедри технологій аеропортів)



(підпис)

ЧЛЕНИ РОБОЧОЇ ГРУПИ:

ПРИЙМАК Л.Б. – (к.т.н., доцент кафедри технологій аеропортів)



(підпис)

КУЛІНІЧ О.В. – (к.т.н., с.н.с, доцент кафедри технологій аеропортів)



(підпис)

ТАМАРГАЗІН О.А. – (д.т.н., професор, завідувач кафедри технологій аеропортів)



(підпис)

ПРОЦЕНКО ГЕОРГІЙ БОРИСОВИЧ – Головний конструктор ДП «Антонов»

Рецензії-відгуки зовнішніх стейкхолдерів (додаються).

Рівень документа – 3б

Плановий термін між ревізіями – 1 рік

**Контрольний примірник**

	<b>Система менеджменту якості</b> <b>ОСВІТНЬО-ПРОФЕСІЙНА ПРОГРАМА</b> «Технології робіт та технологічне обладнання аеропортів» (найменування ОПП)	Шифр документа	<b>СМЯ НАУ ОПП</b> <b>07.02.06–01-2018</b>
		стор. 4 з 20	

## 1. Профіль освітньо-професійної програми

<b>Розділ 1. Загальна інформація</b>		
1.1.	Повна назва вищого навчального закладу та структурного підрозділу	Національний авіаційний університет, Навчально-науковий аерокосмічний інститут Кафедра збереження технологій аеропортів
1.2.	Ступінь вищої освіти та назва кваліфікації мовою оригіналу	Бакалавр; Бакалавр з авіаційного транспорту
1.3.	Офіційна назва освітньо-професійної програми	Технології робіт та технологічне обладнання аеропортів
1.4.	Тип диплому та обсяг освітньо-професійної програми	Диплом бакалавра, одиничний 240 кредитів ЄКСТ, термін навчання 4 роки
1.5.	Наявність акредитації	Акредитаційна комісія Міністерства освіти і науки України, сертифікат серія НЛ № 1191188 від 30.08. 2017 р.
1.6.	Цикл/рівень	FQ-ЕНЕА – перший цикл, НРК – 7 рівень
1.7.	Передумови	На базі повної загальної середньої освіти
1.8.	Мова(и) викладання	Українська
1.9.	Термін дії освітньо-професійної програми	
1.10	Інтернет - адреса постійного розміщення опису освітньо-професійної програми	<a href="http://www.nau.edu.ua">http://www.nau.edu.ua</a> <a href="http://www.icit.nau.edu.ua">http://www.icit.nau.edu.ua</a>
<b>Розділ 2. Мета освітньо-професійної програми</b>		
2.1.	Мета освітньої програми полягає в оволодінні студентами знаннями, вміннями та навичками з експлуатації авіаційної наземної техніки та обладнання аеропортів, управління технологічними процесами в аеропорту	
<b>Розділ 3. Характеристика освітньо-професійної програми</b>		
3.1	Предметна область (галузь знань, спеціальність, спеціалізація (за наявності))	Галузь знань: 27 Транспорт Спеціальність: 272 Авіаційний транспорт
3.2.	Орієнтація освітньо-професійної програми	Освітньо-професійна, базується на загальновідомих інженерних результатах та практики у системи експлуатації авіаційної наземної техніки та обладнання аеропортів, у рамках яких можлива подальша професійна кар'єра і подальше навчання у даної галузі
3.3.	Основний фокус освітньо-професійної програми та спеціалізації	Загальна вища освіта першого рівня за спеціальністю Авіаційний транспорт. Спеціалізація програми полягає в оволодінні знань щодо конструкції авіаційної наземної техніки та обладнання аеропортів та їх експлуатації за призначенням
3.4.	Особливості освітньо-професійної програми	Програма передбачає вивчення теоретичних основ та сучасних технологій побудови та експлуатації сучасної авіаційної наземної техніки та обладнання аеропортів. Професійну та практичну підготовку з області експлуатації авіа-

	<p align="center"><b>Система менеджменту якості</b>  <b>ОСВІТНЬО-ПРОФЕСІЙНА ПРОГРАМА</b>  <b>«Технології робіт та технологічне</b>  <b>обладнання аеропортів»</b>          (найменування ОПП)</p>	Шифр документа	<b>СМЯ НАУ ОПП</b> <b>07.02.06–01-2018</b>
		стор. 5 з 20	

		ційної наземної техніки та обладнання аеропортів. Програма передбачає не менше 30 відсотків практичної підготовки. Відмінність програми від інших - авіаційна спрямованість змісту навчання з використанням сучасних зразків авіаційної наземної техніки та обладнання аеропортів. Необхідність практики з управління технологічними процесами в аеропорту. Програма також викладається англійською мовою.
<b>Розділ 4. Придатність випускників до працевлаштування та подальшого навчання</b>		
4.1.	Придатність до працевлаштування	<p>Випускники підготовлені до роботи за національним класифікатором України, а саме:</p> <p>Технічні фахівці в галузі фізичних наук та техніки.</p> <p>Технічні фахівці – механіки.</p> <p>Диспетчер</p> <p>Диспетчер автоматизованого транспорту</p> <p>Механік</p> <p>Механік автомобільної колони (гаража)</p> <p>Механік груповий перевантажувальних машин (навантажувально-розвантажувальних механізмів)</p> <p>Механік з ремонту устаткування</p> <p>Механік з ремонту транспорту</p> <p>Механік дільниці</p> <p>Технік-конструктор (механіка).</p> <p>Технік з автоматизації виробничих процесів</p> <p>Технік з механізації трудомістких процесів</p> <p>Технік з експлуатації та ремонту устаткування</p> <p>Технік-технолог (механіка).</p> <p>Технічні фахівці в галузі управління.</p> <p>Помічник керівника виробничого підрозділу.</p> <p>Інші технічні фахівці в галузі управління</p> <p>Фахівець.</p> <p>Споріднені первинні посади:</p> <p>Інші технічні фахівці в галузі фізичних наук та техніки.</p> <p>Технік з підготовки виробництва.</p> <p>Технік з підготовки технічної документації.</p> <p>Технолог.</p> <p>Інші оператори оптичного та електронного устаткування.</p> <p>Технік з діагностичного устаткування.</p> <p>Інші фахівці в галузі освіти.</p>
4.2.	Подальше навчання	Випускники мають право продовжити навчання на другому освітньому рівні для отримання освітнього ступеня магістр.



	<b>Система менеджменту якості</b> <b>ОСВІТНЬО-ПРОФЕСІЙНА ПРОГРАМА</b> <b>«Технології робіт та технологічне</b> <b>обладнання аеропортів»</b> (найменування ОПП)	Шифр документа	<b>СМЯ НАУ ОПП</b> <b>07.02.06–01-2018</b>
		стор. 6 з 20	

<b>Розділ 5. Викладання та оцінювання</b>		
5.1.	Викладання та навчання	Лекції, лабораторні роботи, семінари, практичні заняття із розв'язанням ситуаційних завдань та ділових ігор, самостійна робота на основі підручників та конспектів, консультації з викладачами, експлуатаційна – виробнича практика на підприємствах
5.2.	Оцінювання	Письмові екзамени, диференційовані заліки, практики, лабораторні звіти, курсові проекти, курсові роботи, поточний контроль, випусковий екзамен, написання державного екзамену, тощо.
<b>Розділ 6. Програмні компетентності</b>		
6.1.	Інтегральні компетентності	Здатність розв'язувати складні спеціалізовані задачі та практичні проблеми у певній галузі професійної діяльності або у процесі навчання, що передбачає наявність знань та застосування певних теорій і практичних методів відповідної науки.
6.2.	Загальні компетентності (ЗК)	ЗК1. Здатність до абстрактного мислення, аналізу і синтезу ЗК2. Здатність до навчання та самонавчання (пошуку та аналізу інформації з різних джерел) ЗК3. Здатність застосовувати знання та навички на практиці ЗК4. Вільне усне і письмове спілкування українською мовою та здатність спілкуватися та читати іноземною мовою ЗК5. Міжособистісні навички та вміння ЗК6. Здатність розв'язувати поставлені задачі та приймати відповідні рішення ЗК7. Здатність оцінювати та забезпечувати якість виконуваних робіт ЗК8. Здатність працювати як індивідуально, так і в команді ЗК9. Основи базових дослідницьких навичок і умінь
6.3.	Фахові компетентності (ФК)	ФК1. Знання технічних характеристик, конструктивних особливостей, застосування і правил експлуатації та ремонту сучасної авіаційної наземної техніки та обладнання аеропортів. ФК2. Здатність використовувати та впроваджувати нові технології у процесі експлуатації авіаційної наземної техніки та обладнання аеропортів з урахуванням особливості виконуваних завдань та умов експлуатації ФК3. Здатність оформляти отримані робочі результати у вигляді презентацій, науково-технічних звітів, статей і доповідей на науко-



во-технічних конференціях

ФК4. Здатність аргументувати вибір методів розв'язування спеціалізованих задач, критично оцінювати отримані результати та захищати прийняті рішення

ФК5. Здатність застосовувати знання законодавства та державних стандартів України.

ФК6. Здатність організувати роботу відповідно до вимог безпеки життєдіяльності й охорони праці.

ФК7. Здатність використовувати знання й фактичні навички щодо експлуатації, обслуговування та ремонту авіаційної наземної техніки та обладнання аеропортів

ФК8. Уміння застосовувати сучасні експериментальні методи для оцінки якості матеріалів в лабораторних умовах.

ФК9. Знати види та властивості паливомастильних матеріалів виконувати аеродромний контроль та заправку повітряних суден і авіаційної наземної техніки

ФК10. Здатність виконувати контроль стану та роботоздатність агрегатів, систем авіаційної наземної техніки та обладнання аеропортів

ФК11. Здатність усунення основних відмов агрегатів та систем авіаційної наземної техніки та обладнання аеропортів

ФК12. Знати матеріали та їх властивості які використовуються при створенні авіаційної наземної техніки та обладнання аеропортів

ФК13. Встановлювати фізичні, фізико-хімічні та механічні процеси, які відбуваються в машинах в процесі їх експлуатації і, на цій основі, з урахуванням ступеню освіченості, обізнаності та досвіду роботи виконавців, формулювати безпосередньо для кожного з них відповідну задачу.

ФК14. Базуючись на знаннях типових конструкцій авіаційної наземної техніки та обладнання аеропортів, принципів роботи їх функціональних систем і агрегатів, спираючись на уміння читати креслення та принципові схеми:

- вивчати конструктивні схеми нових типів авіаційної наземної техніки та обладнання аеропортів;
- опановувати призначення та конструкцію окремих вузлів авіаційної наземної техніки та обладнання аеропортів, їх взаємодію в процесі функціонування;



		<p>- визначати основні та допоміжні параметри роботи авіаційної наземної техніки та обладнання аеропортів, їх номінальні, граничні та аварійні значення.</p> <p>ФК15. На основі базових знань з міцності та опору матеріалів, теорії механізмів і машин, хімії паливно-мастильних матеріалів, електроніки та електротехніки, використовуючи статистичні відомості з надійності авіаційної наземної техніки та обладнання аеропортів прогнозувати втрату працездатності обладнання та устаткування, що може призвести до травматизму виконавців</p>
<b>Розділ 7. Програмні результати навчання</b>		
7.1.	Програмні результати навчання	<p>ПРН1. Знати професійно-орієнтовані дисципліни спеціальності</p> <p>ПРН2. Мати знання та навички щодо проведення експериментів, збору даних та первинної обробки отриманих результатів</p> <p>ПРН3. Мати знання із новітніх технологій в галузі проектування, виготовлення, експлуатації та відновленню авіаційної наземної техніки та обладнання аеропортів</p> <p>ПРН4. Знати та розуміти вплив технічних рішень в суспільному, економічному, соціальному і екологічному контексті</p> <p>ПРН5. Вміти застосовувати знання для розв'язування задач з експлуатації та ремонту авіаційної наземної техніки та обладнання аеропортів, характерних для спеціальності</p> <p>ПРН6. Вміти застосовувати знання технічних характеристик, конструктивних особливостей, призначення і правил у процесі експлуатації авіаційної наземної техніки та обладнання аеропортів</p> <p>ПРН7. Вміти здійснювати пошук інформації в різних джерелах для розв'язання практичних задач функціонування аеропорту</p> <p>ПРН8. Вміти ефективно працювати як індивідуально, так і у складі команди</p> <p>ПРН9. Вміти поєднувати теорію і практику, а також приймати рішення для вирішення завдань спеціальності з урахуванням загальнолюдських цінностей, суспільних, державних та виробничих інтересів</p> <p>ПРН10. Вміти виконувати експериментальні дослідження за професійною тематикою</p> <p>ПРН11. Вміти оцінювати отримані результати та аргументовано захищати прийняті рішення</p>





		<p>ПРН12. Вміння спілкуватись, включаючи усну та письмову комунікацію українською мовою та однією з іноземних мов (англійською, німецькою, італійською, французькою, іспанською, китайською)</p> <p>ПРН13. Здатність адаптуватись до нових ситуацій, обґрунтовувати, приймати та реалізовувати у межах компетенції рішення</p> <p>ПРН14. Усвідомлювати необхідність навчання впродовж усього життя з метою поглиблення набутих та здобуття нових фахових знань, удосконалення креативного мислення</p> <p>ПРН15. Відповідально ставиться до виконуваної роботи та досягати поставленої мети з дотриманням вимог професійної етики</p> <p>ПРН16. Здатність застосувати знання та розуміння щодо опанування практичними навичками організації ТО та безпечного виконання типових робіт з експлуатації та визначення технічного стану виробів авіаційної наземної техніки та обладнання аеропортів</p>
<b>Розділ 8. Ресурсне забезпечення реалізації програми</b>		
8.1.	Кадрове забезпечення	Всі науково-педагогічні працівники, що забезпечують освітньо-професійну програму за кваліфікацією відповідають профілю і напряму дисциплін, що викладаються, мають необхідний стаж педагогічної роботи та досвід практичної роботи. В процесі організації навчального процесу залучаються професіонали з досвідом дослідницької, управлінської, інноваційної, творчої та фахової роботи
8.2.	Матеріально-технічне забезпечення	Наявні навчальні приміщення загального використання, комп'ютерні класи, навчальні лабораторії та зразки авіаційної техніки, систем та агрегатів повітряних суден, зразків авіаційної наземної техніки та обладнання аеропортів (Ангар, Автоцентр, «Навчальний центр авіаційно-технічна база» НН АКИНАУ)
8.3	Інформаційне та навчально-методичне забезпечення	Офіційний веб-сайт <a href="http://www.nau.edu.ua">www.nau.edu.ua</a> містить інформацію про освітні програми, навчальну, наукову і виховну діяльність, структурні підрозділи, правила прийому, контакти. Матеріали навчально-методичного забезпечення освітньої програми викладені в депозитарії Національного авіаційного університету за посиланням: <a href="http://er.nau.edu.ua/handle/NAU/9162">http://er.nau.edu.ua/handle/NAU/9162</a> Всі ресурси науково-технічної бібліотеки доступні через сайт університету:

	<b>Система менеджменту якості</b> <b>ОСВІТНЬО-ПРОФЕСІЙНА ПРОГРАМА</b> <b>«Технології робіт та технологічне</b> <b>обладнання аеропортів»</b> (найменування ОПП)	Шифр документа	<b>СМЯ НАУ ОПП</b> <b>07.02.06–01-2018</b>
		стор. 10 з 20	

		<a href="http://www.lib.nau.edu.ua">http://www.lib.nau.edu.ua</a> Читальний зал забезпечений бездротовим доступом до мережі Інтернет. Електронний репозитарій наукової бібліотеки Національного авіаційного університету: <a href="http://er.nau.edu.ua">http://er.nau.edu.ua</a>
<b>Розділ 9. Академічна мобільність</b>		
9.1.	Національна кредитна мобільність	Двосторонні договори між Національним авіаційним університетом та Технічним університетом України (КП), та Національним аерокосмічним університетом ім. Н.С. Жуковського «Харківським авіаційним інститутом»
9.2.	Міжнародна кредитна мобільність	У рамках Еразмус+К1 договір про співробітництво між Національним авіаційним університетом та навчальними закладами Європейського союзу
9.3.	Навчання іноземних здобувачів вищої освіти	Створені умови для навчання іноземних здобувачів вищої освіти

## 2. Перелік компонент освітньо-професійної програми та їх логічна послідовність

### 2.1. Перелік компонент ОПП

Код н/д	Компоненти освітньо-професійної програми (навчальні дисципліни, курсові проекти (роботи), практики, кваліфікаційна робота)	Кількість кредитів	Форма підсумкового контролю
1	2	3	4
<b>Обов'язкові компоненти ОПП</b>			
OK1.	Історія та культура України	3,0	Екзамен
OK2.	Українська мова	3,0	Екзамен
OK3.	Філософія	3,0	Екзамен
OK4.	Іноземна мова	4,0	Екзамен
OK5.	Фізичне виховання	3,0	Диференційований залік
OK6.	Вища математика	14,0	Екзамен
OK7.	Фізика	11,5	Екзамен
OK8.	Електротехніка і електроніка	4,5	Диференційований залік
OK9.	Основи прикладних інженерних технологій	8,0	Екзамен
OK10.	Основи охорони праці	3,0	Екзамен
OK11.	Вступ до спеціальності	4,5	Диференційований залік
OK12.	Людський чинник	3,0	Диференційований залік
OK13.	Нарисна геометрія та інженерна графіка	4,0	Диференційований залік
OK14.	Хімія	4,0	Екзамен
OK15.	Теоретична механіка	4,5	Екзамен

	<b>Система менеджменту якості</b> <b>ОСВІТНЬО-ПРОФЕСІЙНА ПРОГРАМА</b> <b>«Технології робіт та технологічне</b> <b>обладнання аеропортів»</b> (найменування ОПП)	Шифр документа	<b>СМЯ НАУ ОПП</b> <b>07.02.06–01-2018</b>
		стор. 11 з 20	

1	2	3	4
OK16.	Опір матеріалів	8,5	Екзамен
OK17.	Метрологія і стандартизація	3,0	Диференційований залік
OK18.	Аерогідрогазодинаміка + КР	6,0	Екзамен
OK19.	Матеріалознавство	3,5	Екзамен
OK20.	Конструкція функціональних систем повітряних суден	3,0	Диференційований залік
OK21.	Гідравліка та гідروпневмопристрої авіаційної техніки	4,5	Диференційований залік
OK22.	Теорія машин і механізмів + КР	4,5	Екзамен
OK23.	Деталі машин + КП	5,0	Екзамен
OK24.	Термодинаміка і теплопередача	4,0	Екзамен
OK25.	Експлуатаційні матеріали для авіаційної наземної техніки та обладнання аеропортів	3,0	Екзамен
OK26.	Функціонування аеропортів та аеропортові технології	4,0	Диференційований залік
OK27.	Теорія теплових двигунів	3,5	Екзамен
OK28.	Теорія та розрахунки автомобільної техніки	9,0	Екзамен
OK29.	Авіаційна безпека	3,5	Диференційований залік
OK30.	Техніка аеропортів	9,5	Екзамен
OK31.	Техніка будівництва аеропортів та аеродромів + КР	4,5	Екзамен
OK32.	Аеродромна техніка	4,5	Диференційований залік
OK33.	Фахова ознайомлювальна практика	4,5	Диференційований залік
OK34.	Аеродромна ознайомлювальна практика	4,5	Диференційований залік
OK35.	Технологічна практика	4,5	Диференційований залік
OK36.	Експлуатаційно-виробнича практика	4,5	Диференційований залік
OK37.	Державний екзамен	1,5	Екзамен
<b>Загальний обсяг обов'язкових компонент:</b>		<b>180,0 кредитів</b>	
<b>Вибіркові компоненти ОПП</b>			
ВБ 1	Авіаційна англійська мова Іноземна мова (за професійним спрямуванням) Іноземна мова (за фахом)	8,0	Диференційований залік
ВБ 2	Організація наземного обслуговування повітряних суден в аеропортах Обслуговування в аеропортах повітряних суден, багажу та пасажирів Автоматизація управління наземним обслуговуванням в аеропорту	5,0	Диференційований залік
ВБ 3	Технології та обладнання паливозабезпечення аеропорту Централізовані системи заправки повітряних суден	7,0	Екзамен

	<b>Система менеджменту якості</b> <b>ОСВІТНЬО-ПРОФЕСІЙНА ПРОГРАМА</b> <b>«Технології робіт та технологічне</b> <b>обладнання аеропортів»</b> (найменування ОПП)	Шифр документа	<b>СМЯ НАУ ОПП</b> <b>07.02.06–01-2018</b>
		стор. 12 з 20	

1	2	3	4
	Організація забезпечення аеропорту паливно-мастильними матеріалами		
ВБ 4	Автоматизація технологічних процесів в аеропортах Автоматизація виробничих процесів в хендлінгових компаніях Автоматизація і механізація виробництва	3,0	Диференційований залік
ВБ 5	Технічна експлуатація авіаційної наземної техніки Обслуговування авіаційної наземної техніки в аеропорту Організація роботи служби спецавтотранспорту в аеропорту	8,0	Екзамен
ВБ 6	Основи конструкції базових шасі спецмашин	3,5	Диференційований залік
ВБ 7	Електрообладнання автомобілів та спецмашин	3,5	Диференційований залік
ВБ 8	Конструкція двигунів внутрішнього згорання авіаційної наземної техніки + КП	4,5	Екзамен
ВБ 9	Транспортні і навантажувально-розвантажувальні засоби	3,0	Диференційований залік
ВБ 10	Диспетчеризація технологічних процесів в аеропорту	3,5	Диференційований залік
ВБ 11	Сертифікація аеропортів, авіаційної наземної техніки та персоналу	3,5	Диференційований залік
ВБ 12	Безпека авіації	3,5	Диференційований залік
ВБ 13	Спеціальне та спеціалізоване обладнання аеропорту	4,0	Екзамен
ВБ 14	Військова підготовка	29,0	Екзамен
<b>Загальний обсяг вибіркового компонента</b>		<b>60,0 кредитів</b>	
<b>Загальний обсяг освітньо-професійної програми</b>		<b>240,0 кредитів</b>	



## 2.2. Структурно-логічна схема ОПП

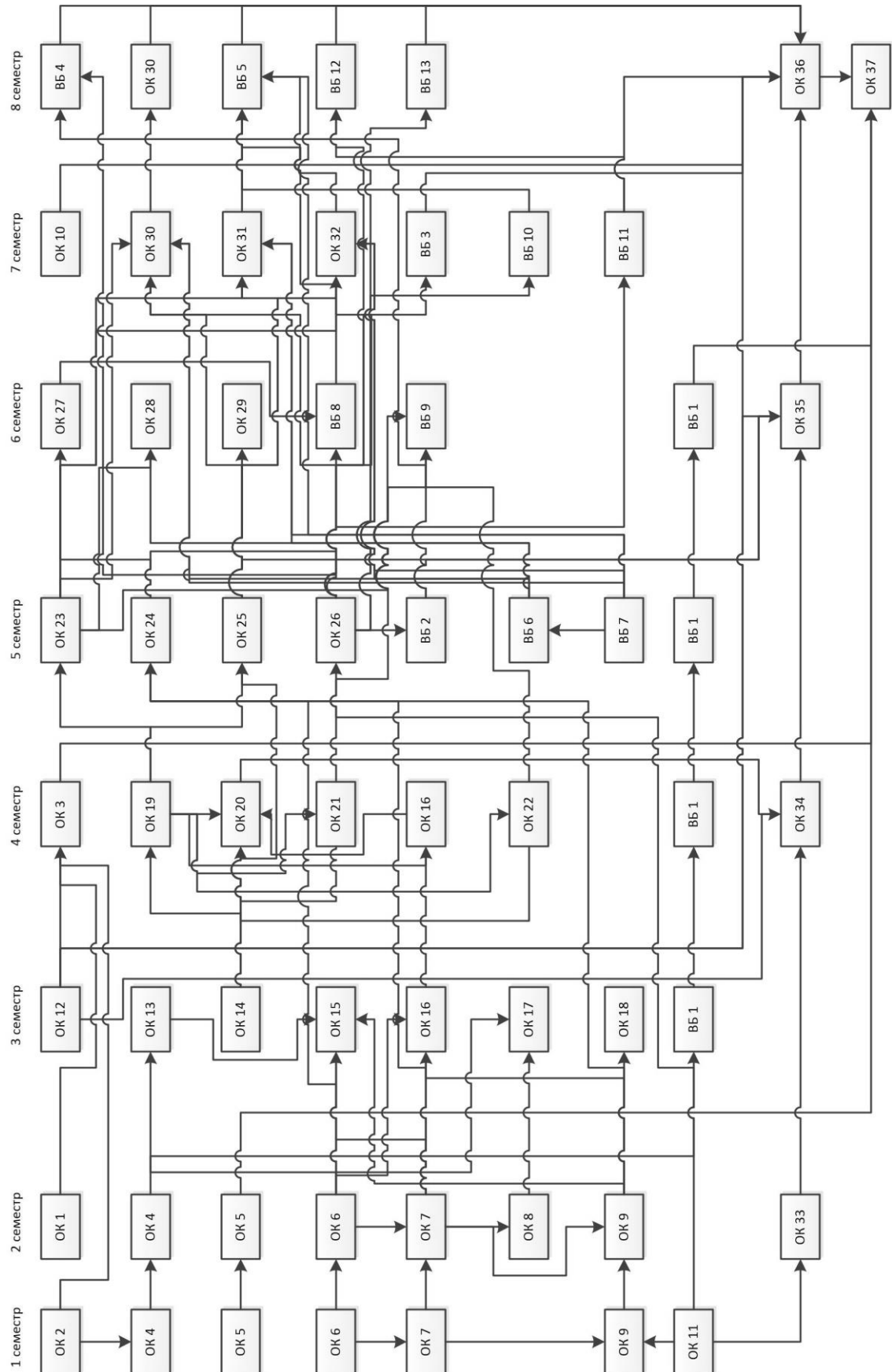













**Система менеджменту якості**  
**ОСВІТНЬО-ПРОФЕСІЙНА ПРОГРАМА**  
**«Технології робіт та технологічне**  
**обладнання аеропортів»**  
 (найменування ОПП)

Шифр  
документа

**СМЯ НАУ ОПП**  
**07.02.06–01-2018**

стор. 18 з 20

Компоненти Компетентності	Компоненти												
	ВБ1	ВБ2	ВБ3	ВБ4	ВБ5	ВБ6	ВБ7	ВБ8	ВБ9	ВБ10	ВБ11	ВБ12	ВБ13
ПРН1	×	×	×	×	×	×	×	×	×	×	×	×	×
ПРН2	×	×	×	×	×	×	×	×	×		×	×	×
ПРН3		×	×	×	×	×	×	×	×	×			×
ПРН4										×			
ПРН5		×	×	×	×	×	×	×	×	×			×
ПРН6		×	×	×	×	×	×	×	×	×			×
ПРН7													
ПРН8	×	×	×	×	×	×	×	×	×		×	×	×
ПРН9		×	×		×					×			
ПРН10		×	×	×	×	×	×	×	×				×
ПРН11		×	×	×	×	×	×	×	×				×
ПРН12	×												
ПРН13		×			×								
ПРН14													
ПРН15	×	×	×	×	×	×	×	×	×		×	×	×
ПРН16		×	×	×	×	×	×	×	×				×



	<b>Система менеджменту якості</b> <b>ОСВІТНЬО-ПРОФЕСІЙНА ПРОГРАМА</b> <b>«Технології робіт та технологічне</b> <b>обладнання аеропортів»</b> (найменування ОПП)	Шифр документа	<b>СМЯ НАУ ОПП</b> <b>07.02.06-01-2018</b>
		стор. 20 з 20	

(Ф 03.02 – 04)

### АРКУШ РЕЄСТРАЦІЇ РЕВІЗІЇ

№ пор.	Прізвище ім'я по-батькові	Дата ревізії	Підпис	Висновок щодо адекватності

(Ф 03.02 – 03)

### АРКУШ ОБЛІКУ ЗМІН

№ зміни	№ листа (сторінки)				Підпис особи, яка внесла зміну	Дата внесення зміни	Дата введення зміни
	Зміненого	Заміненого	Нового	Анульованого			

(Ф 03.02 – 32)

### УЗГОДЖЕННЯ ЗМІН

	Підпис	Ініціали, прізвище	Посада	Дата
Розробник				
Узгоджено				
Узгоджено				
Узгоджено				
Узгоджено				